

GÜLNİHAL ULUÇAY

İLERİ DÖNÜŞÜM TASMA

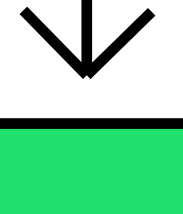

Gülnihal Uluçay Yeditepe Üniversitesi Moda ve Tekstil Tasarımı bölümünde eğitim aldı. 2017 yılında koleksiyon çizerliği ve marka danışmanlığı yapmaya başladı. Devam eden süreçte tekstil alanında çalıştı. İmge Moda Tasarım Yarışması'nda 3.lük ödülü aldı. 2022 yılında kendi tasarımcı markasını kurdu. Kişisel tasarım projelerinde ve farklı projelerinde tasarımcı olarak çalışmalarına devam ediyor.

İleri dönüşüm maratonunda büyük parçalardan en küçük parçaya kadar nasıl değerlendirebilirim diye düşündüm. Kimono ve çanta yaparak kalan minik parçalardan da evcil hayvanlarımız için tasma tasarladım. Tüketilmiş parçaları yeniden işlemek benim için farklı ve keyifli bir yaratım süreciydi. Bence malzemeleri yeni tasarımlarla ikinci kullanımlarına dönüştürmek günlük hayatımızda alışkanlıklarımız arasına girmeli.

GEREKLİ MALZEMELER

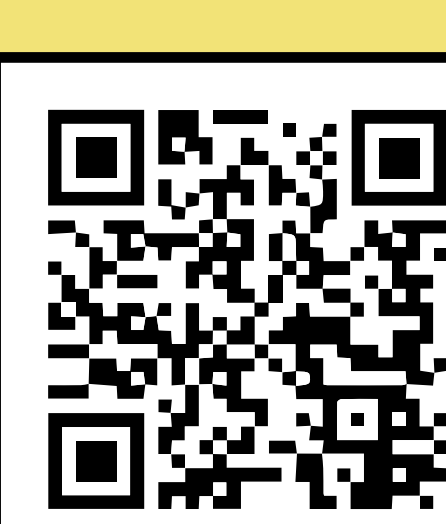
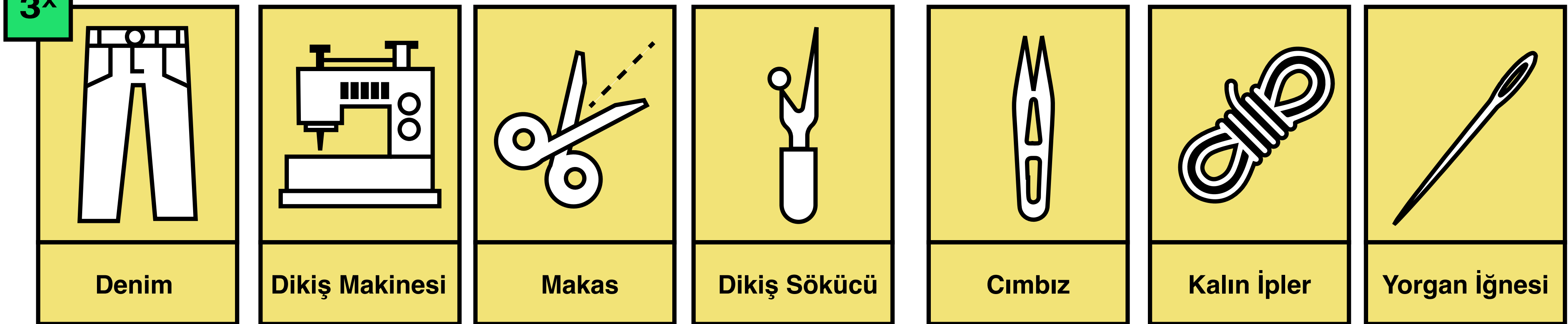

Kalıp ölçülerini indirmek için QR kod'u tarayabilirsiniz veya <https://www.levi's.com.tr/surdurebilirlik-hareketi> linki ziyaret edebilirsiniz.



KALIP PARÇALARI VE MODELE GENEL BAKIŞ

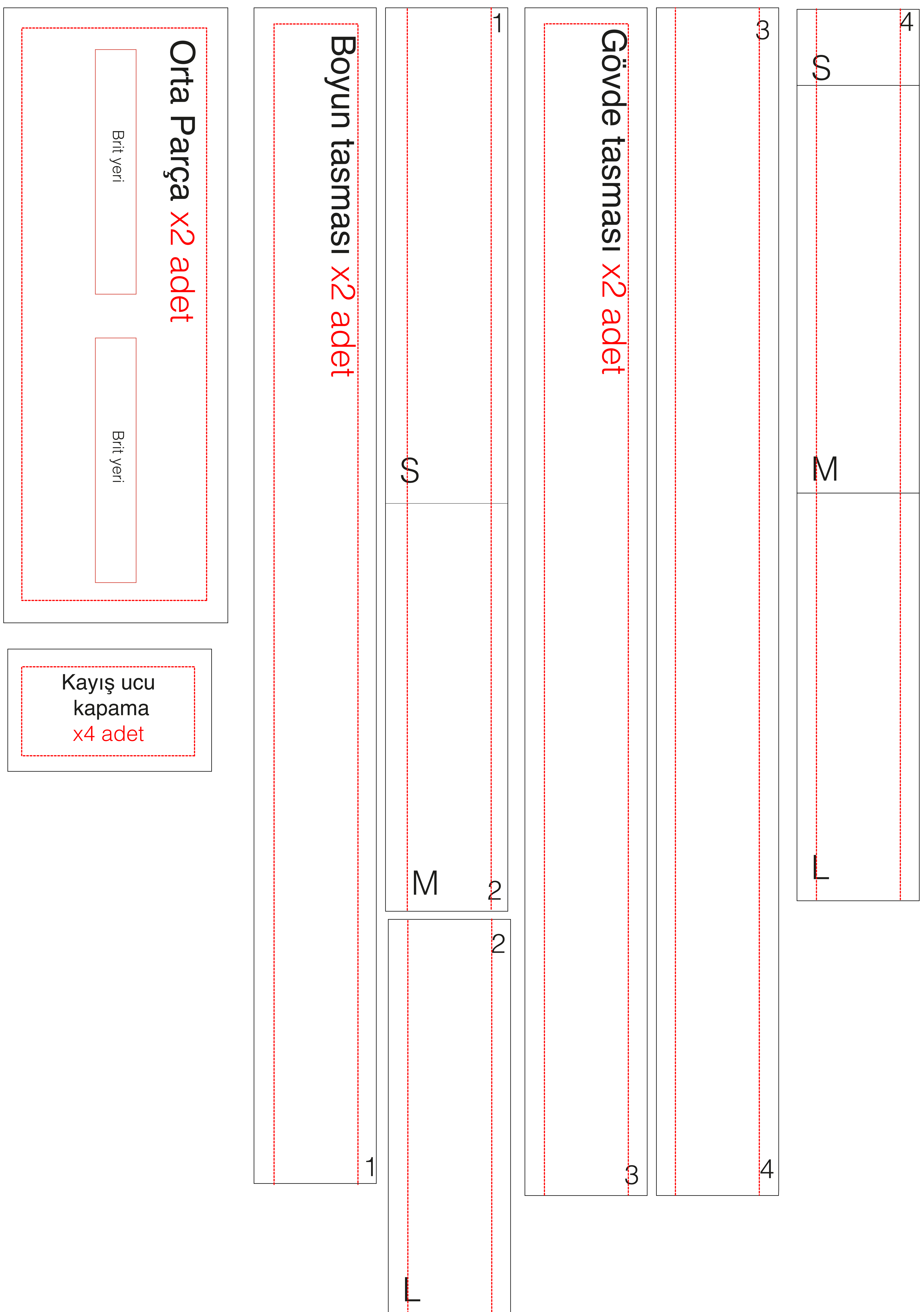

■ Kumaşın ters yüzü açık mor renk ile gösterilir. ■ Kumaşın düz yüzü beyaz renk ile gösterilir. ■ Dikiş payları 1 cm'dir ve kırmızı kesik çizgiler ile gösterilir. ■ Dikilecek yerler yeşil sürekli çizgi ile gösterilir.

- 01 Kalıpları kağıda çıktı alıp numaralarına göre birleştirin ve seçtiğiniz bedende kesin. Kalıpları 2 kat denime yerleştirip çizin ve kesin. Sadece kayış ucu kapama kalıbını 2 kere çizin.

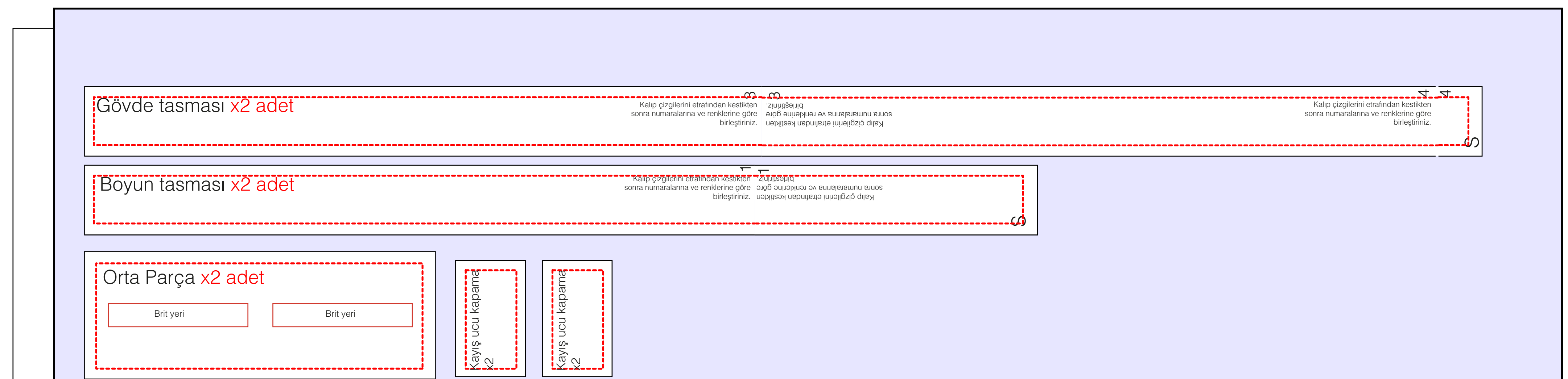

- 02 Kestiğiniz tüm kalıpları yüzü yüzüne bakacak şekilde yerleştirip çizimde gösterildiği çizgilerden dikiş ve yüzüne çevirin.

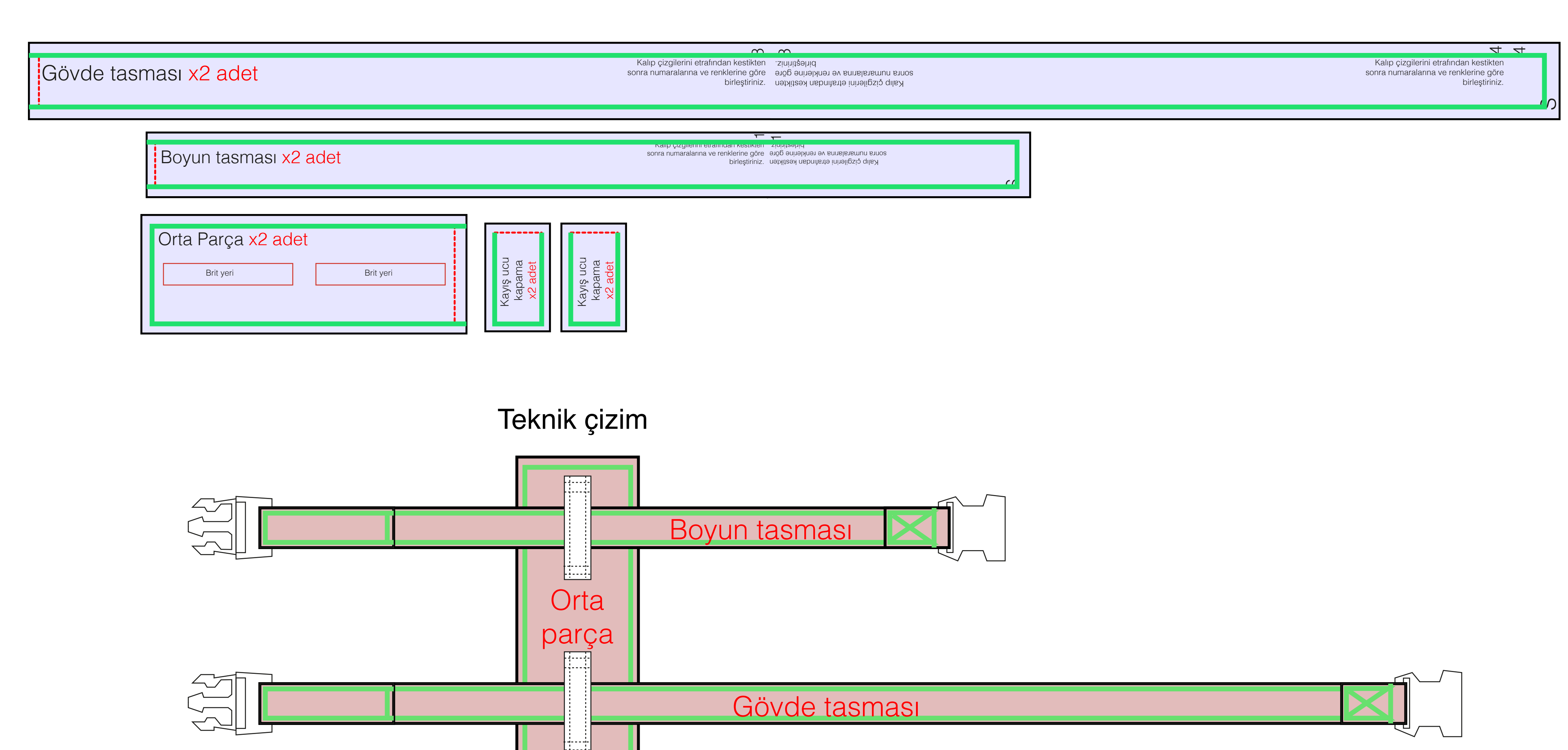

- 03 Dikilen parçaları yüzüne çevirdikten sonra açık kalan kenarlarını da içeri kıvrıp üstünden dikiş.

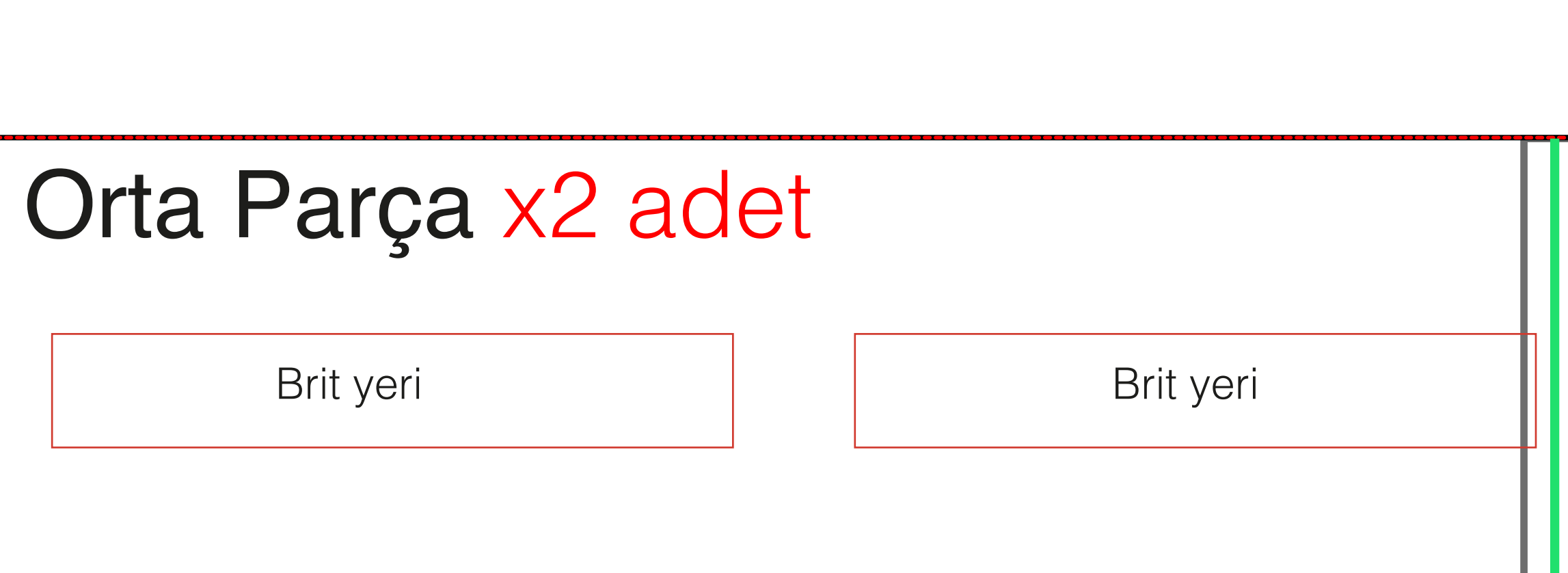

- 04 Gövde ve boyun tasması için kullanılacak parçaların kısa kenarlarına klipsleri yerleştirin ve çizimde gösterildiği gibi dikiş. Ayrıca parçaların kenar çizgilerinden tekrar dikiş geçin.

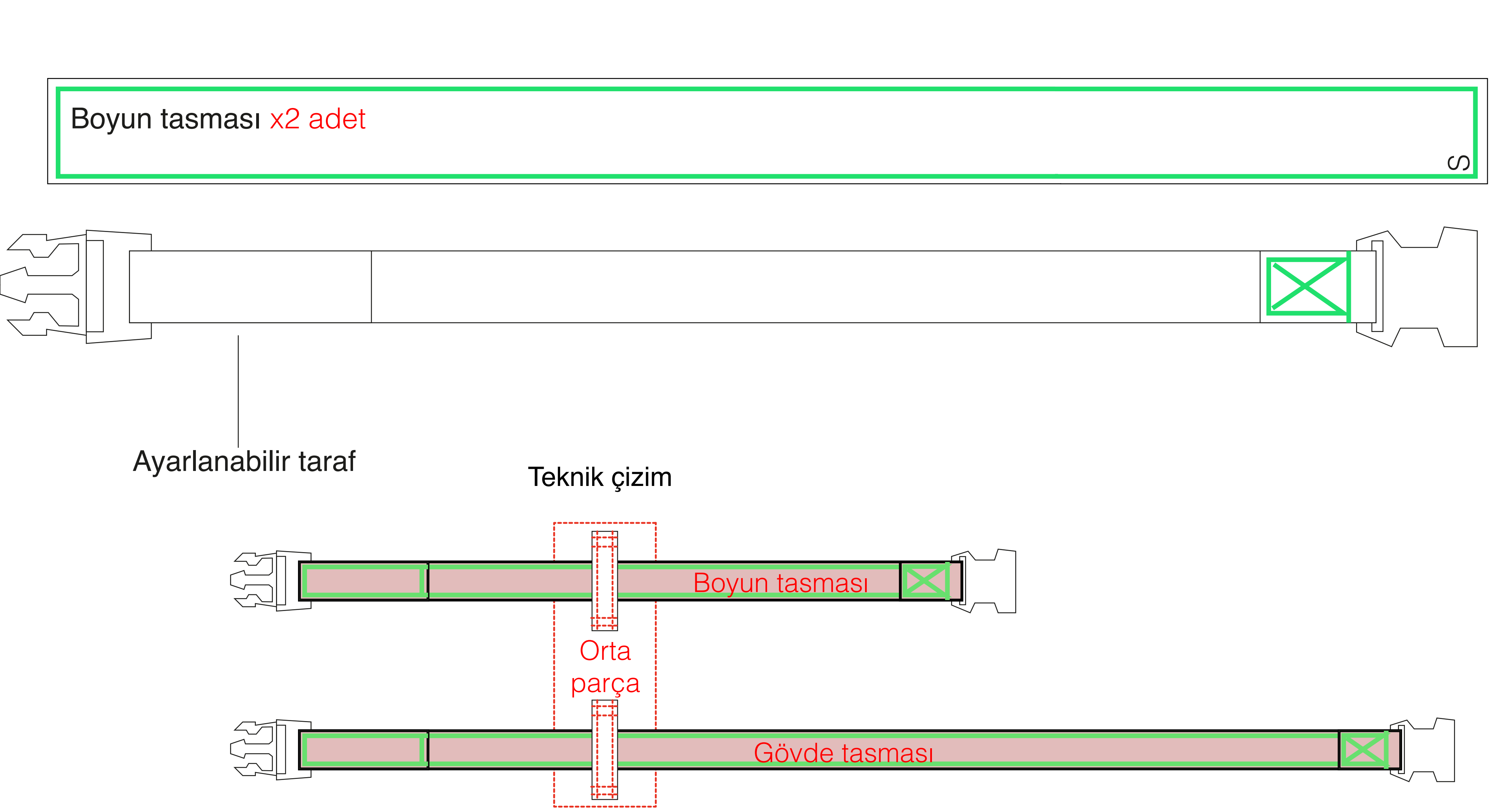

05

Pantolondan 2 adet briti sökün ve kalıpta gösterilen orta parçadaki alanlara yerleştirip çizimde gösterildiği gibi dikiş yapın. Ayrıca orta parçanın kenar çizgilerinden tekrar dikiş geçin.

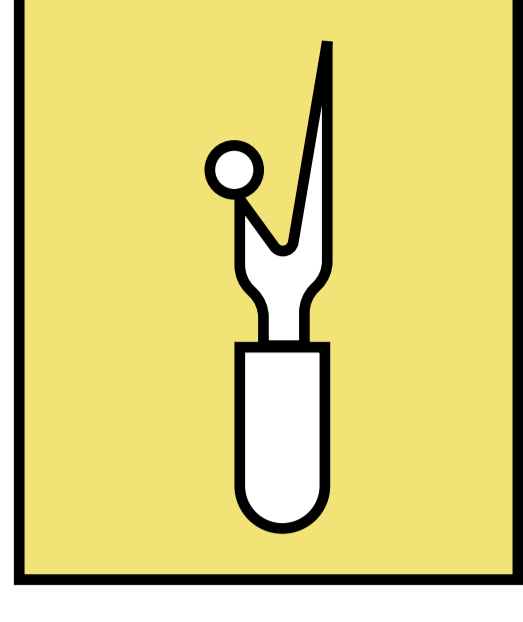
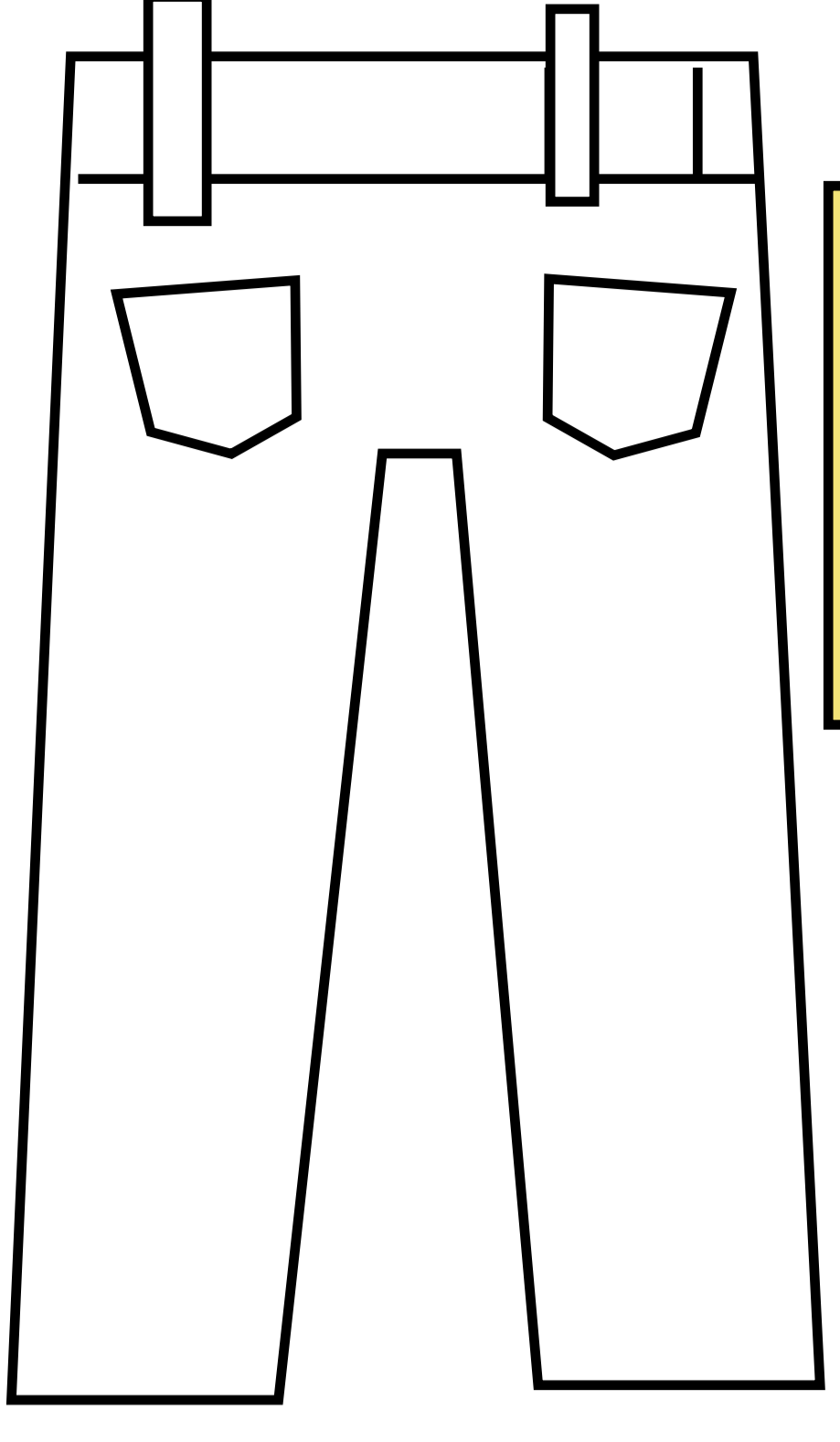

Orta Parça x2 adet

Brit yeri

Brit yeri

Teknik çizim

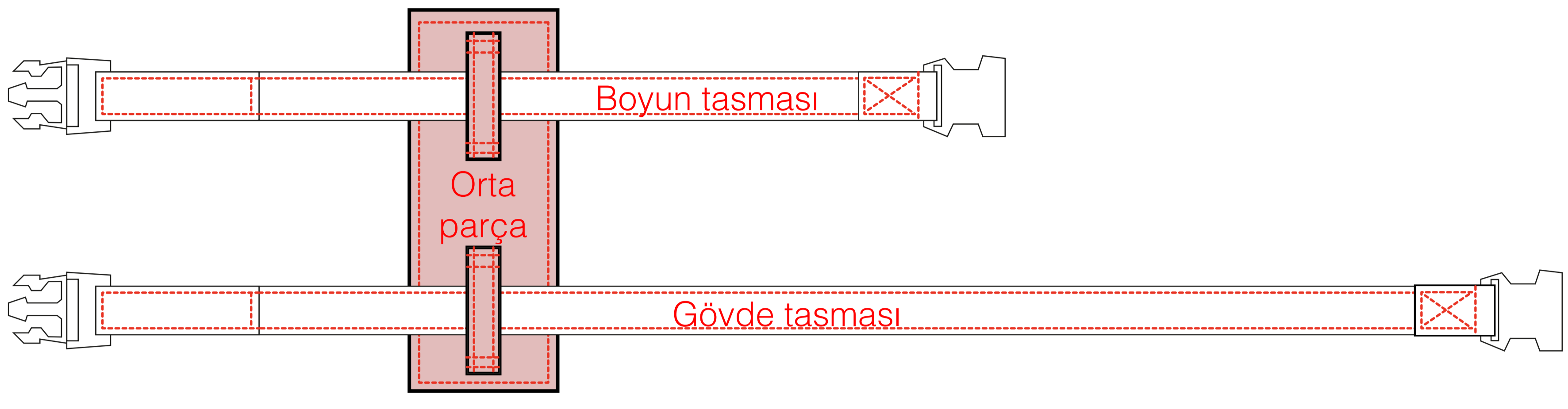

06

Daha sonra gövde ve boyun tasma parçalarını çizimde gösterildiği gibi britlerin içinden geçirin.

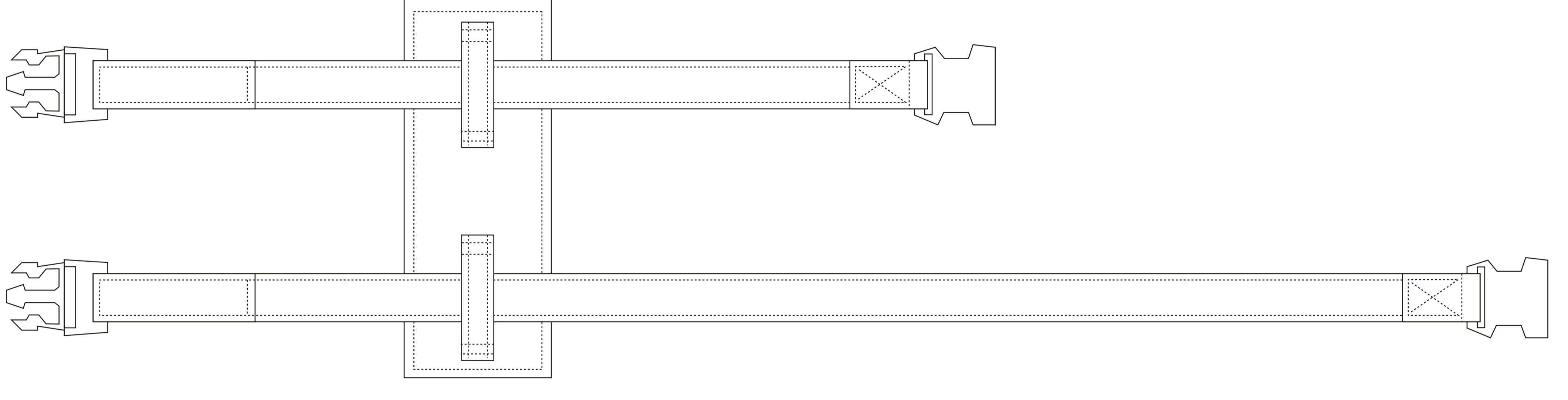

07

Kayış örgüsünü yapmak için pantolondan kalan parçalarda **2 cm. kalınlığında, yaklaşık 120 cm. uzunluğunda** olacak şekilde **6 adet** şerit yapın. Birbirine ekleyerek bu uzunluğu elde edebilirsiniz. Uçlarından birbirine dikiş yapın ve ikişerli olarak örün. Ördüğünüz kayışın uçlarını kanca aksesuarına geçirip el dikişi ile sıkıca dikiş yapın.

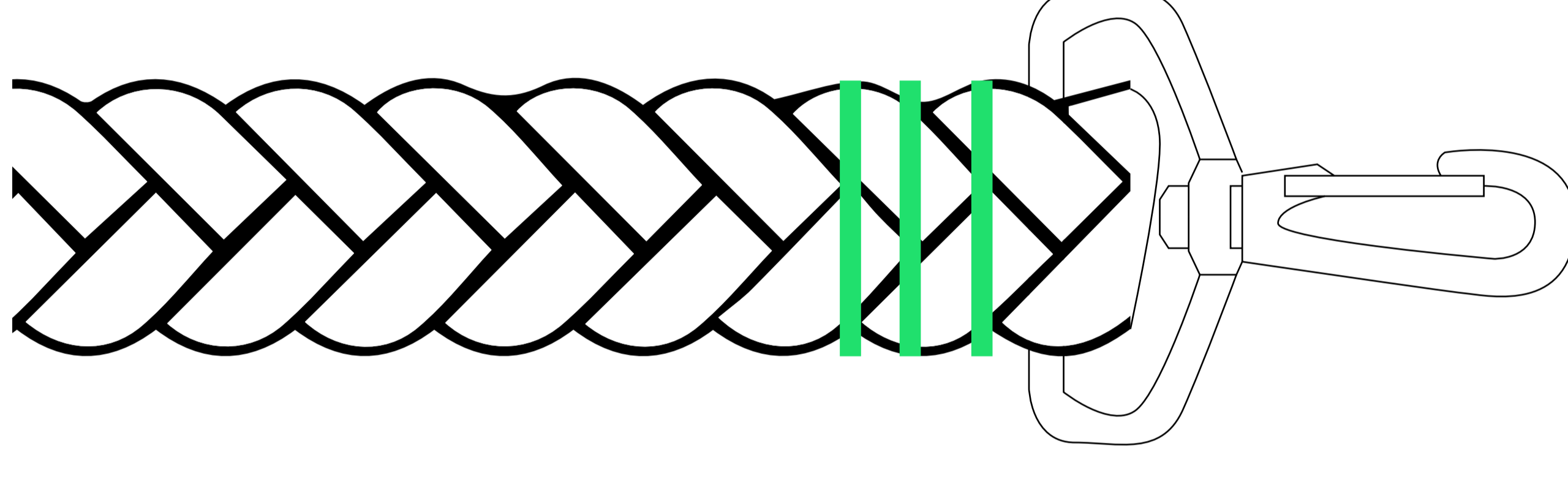

08

Teknik çizimde gösterildiği gibi kayışın ucunu kapatmak için kayış ucu kapama parçasını kayışın çevresine sarın ve kalan dikiş paylarından dikiş yapın. Sağlaştırmak için ekstra yapıştırıcı kullanabilirsiniz.

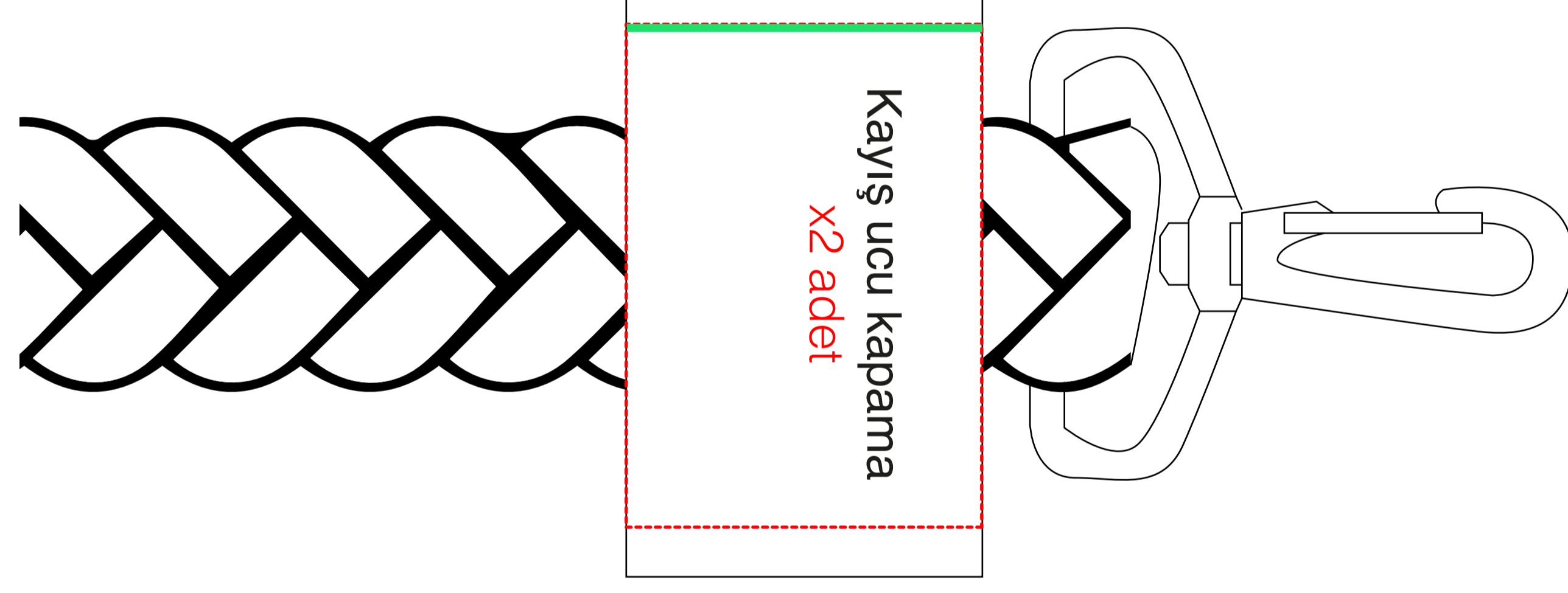

Kayış ucu kapama x2 adet

09

Poşet torbasını oluşturmak için kullandığınız pantolonun ceplerini söküp, ipliklerini temizleyin ve ütöleyin. Yüzleri birbirine bakacak şekilde yerleştirip çizimde gösterilen yeşil çizgileri takip ederek **1 cm. içeriden** dikiş yapın. Daha sonra yüzüne çevirin ve üstünden tekrar dikiş geçin. Bir köşesine kuşgözü açın ve teknik çizimde gösterildiği gibi kancanın ucuna takın.

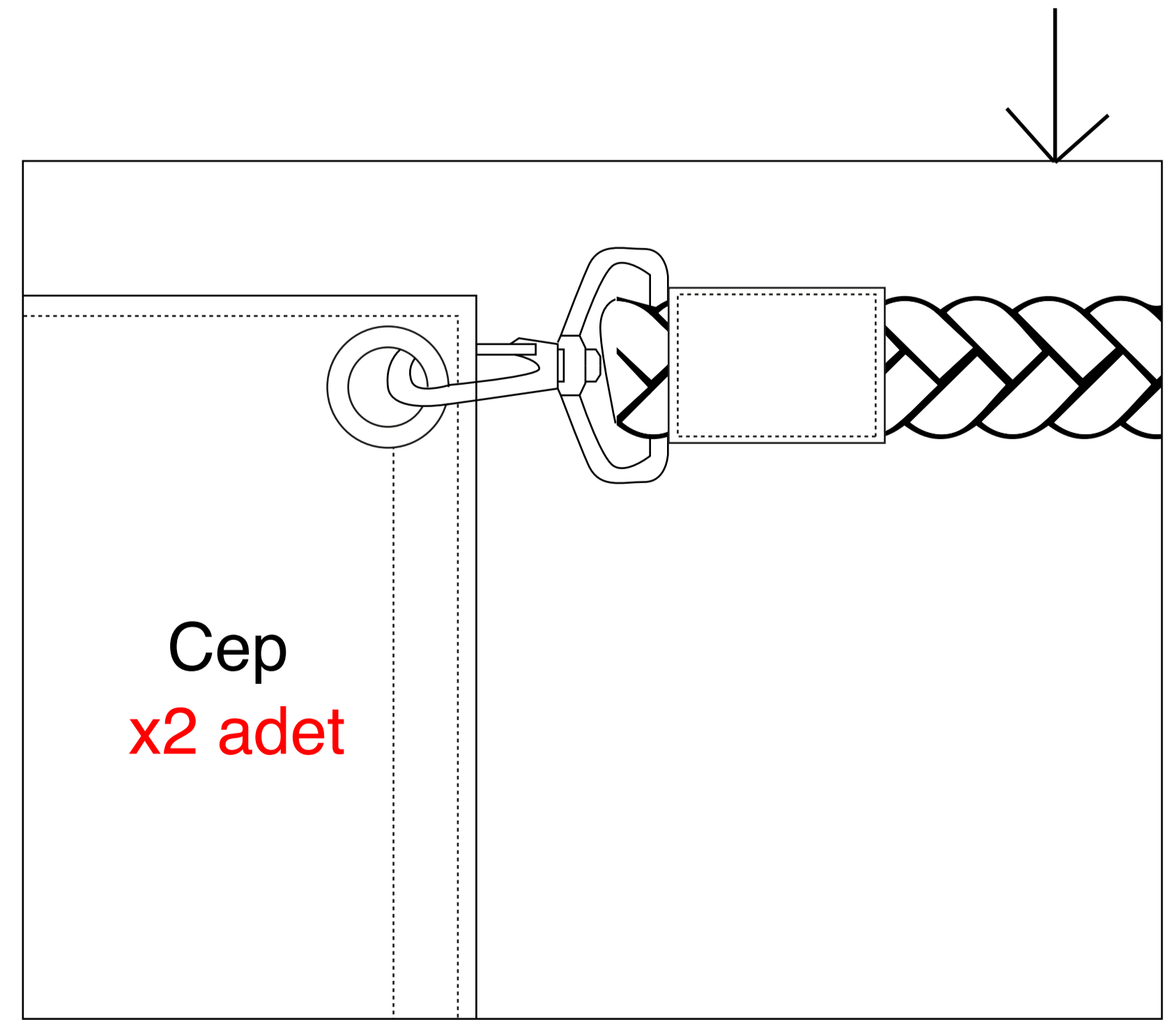
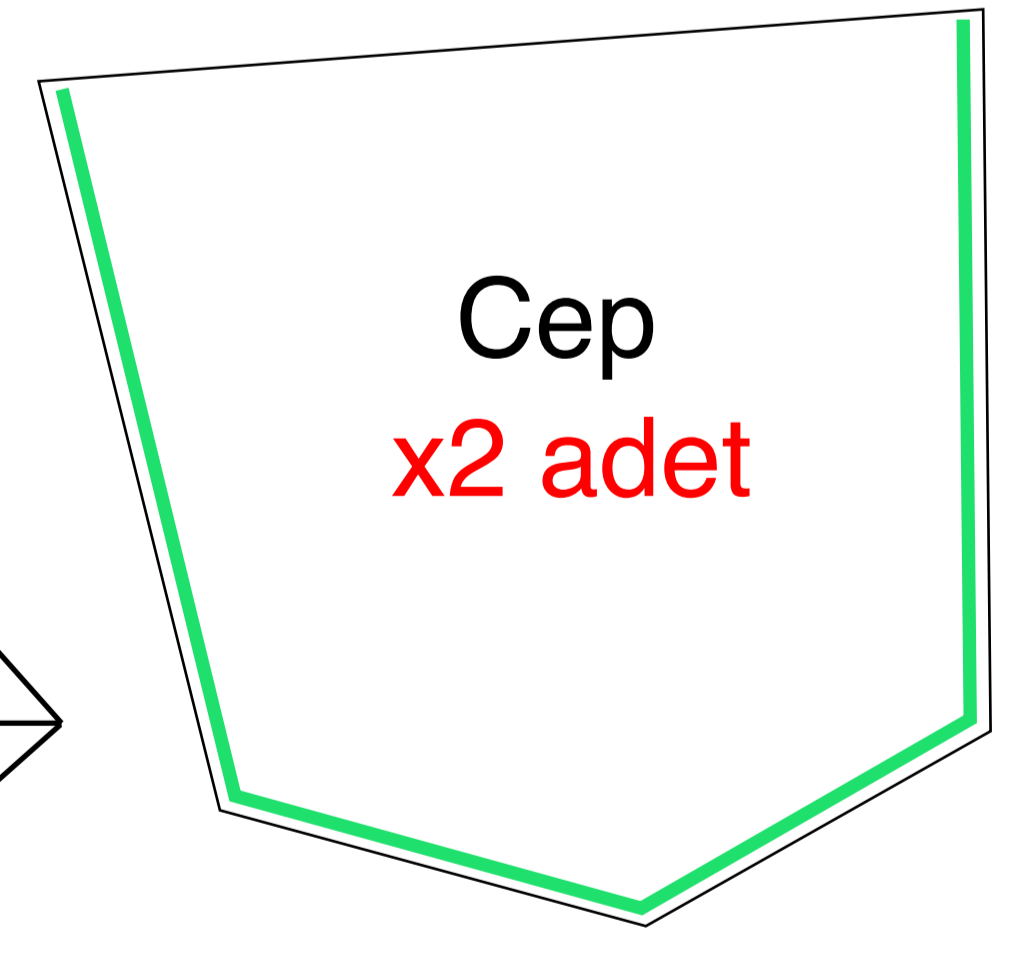
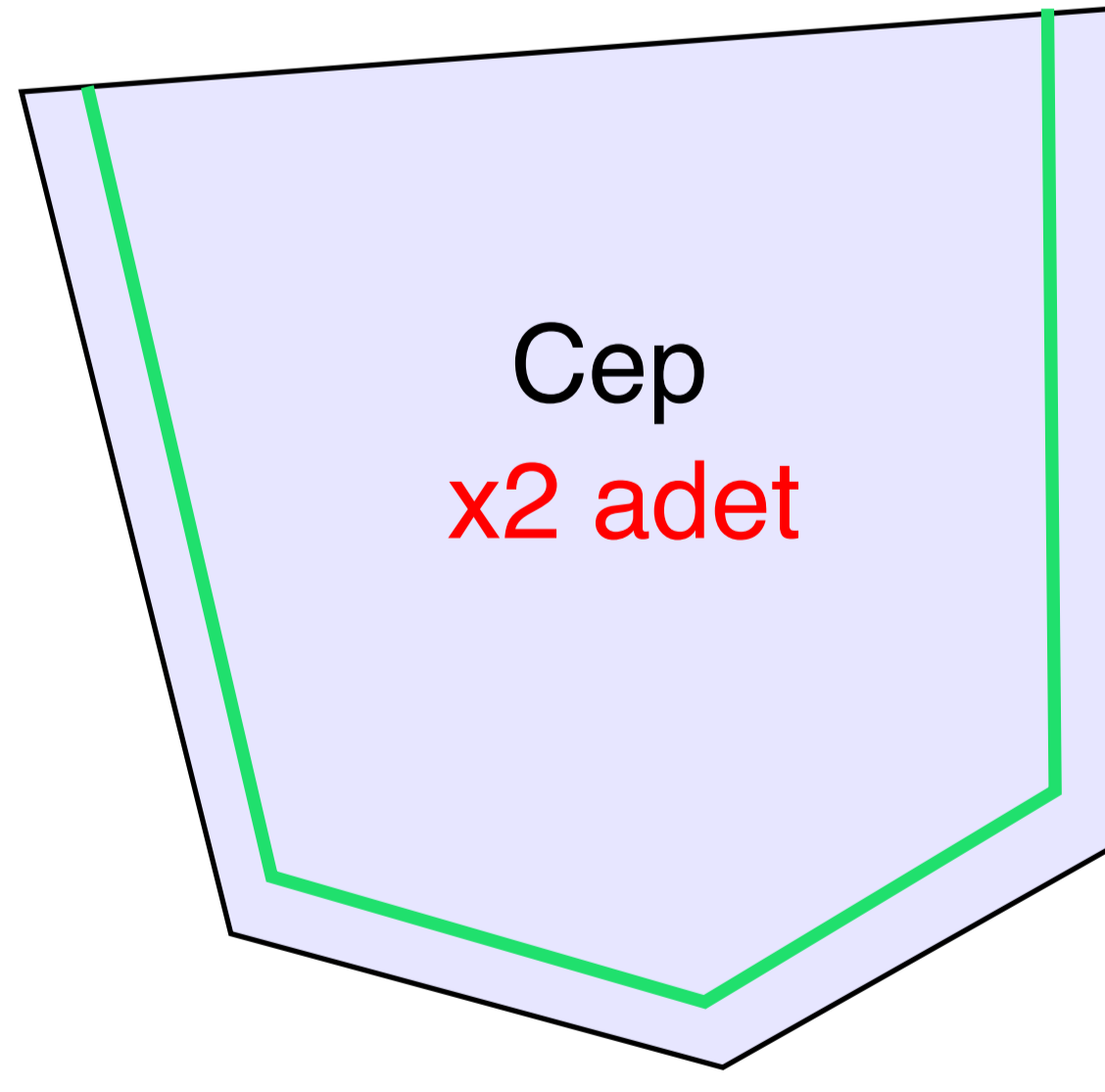
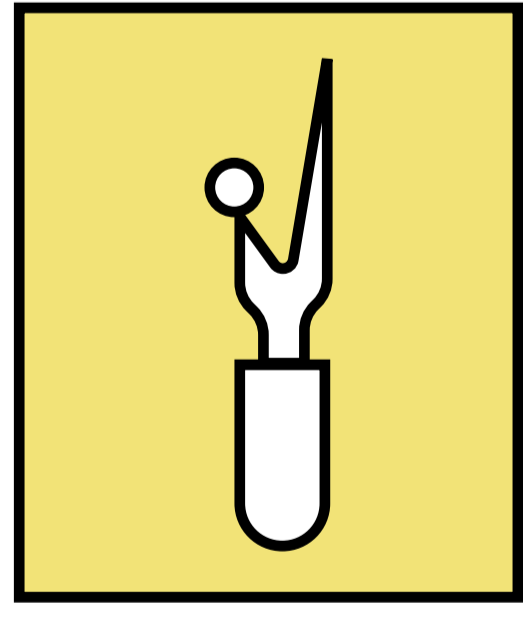
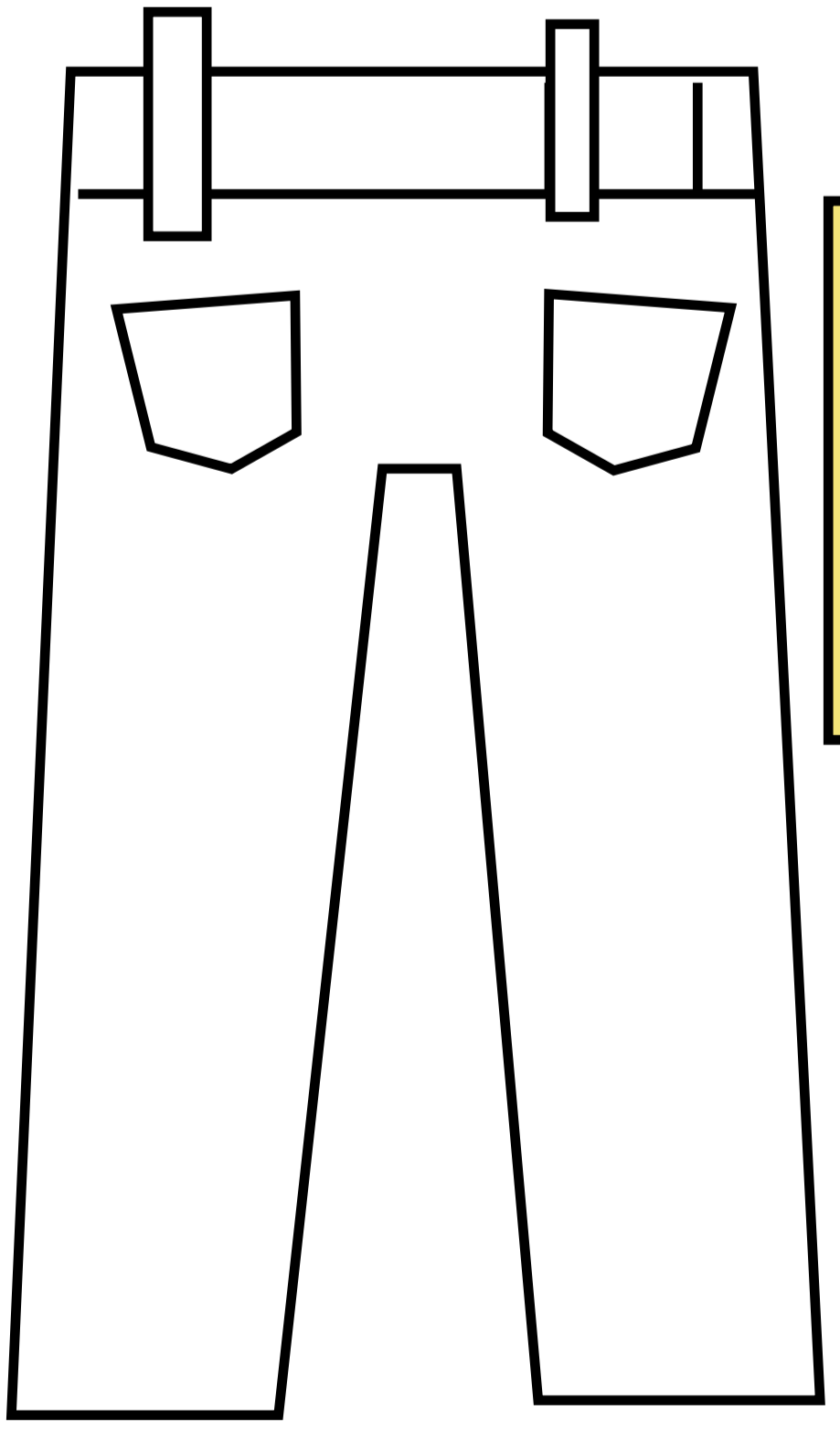

Cep x2 adet

İLERİ

Levi's

onaranlar kulübü

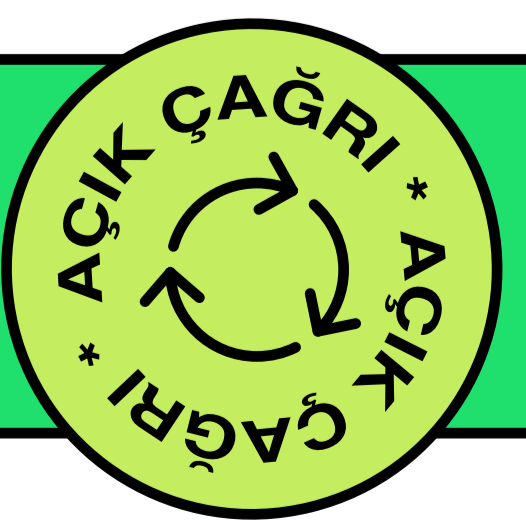

DÖNÜŞÜM

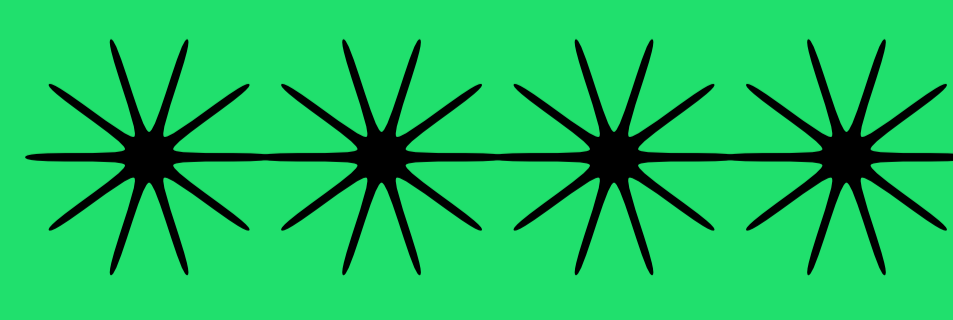

MARATONU

ATVIA DÖNÜŞTÜR